

AK

hanskonner[®]

Инструмент, в который верим

[Ханс Кённер]



EMC IP20

ИНСТРУКЦИЯ ПО ЭКСПЛУАТАЦИИ И ТЕХНИЧЕСКОМУ ОБСЛУЖИВАНИЮ

Аккумуляторный краскораспылитель

HSG1801PRO



СОДЕРЖАНИЕ

Правила техники безопасности.....	3
Область применения и назначение.....	7
Внешний вид.....	8
Технические характеристики.....	9
Правила эксплуатации оборудования.....	9
Работа с инструментом.....	11
Техническое обслуживание.....	23
Гарантийное обязательство.....	29
Срок службы.....	29
Перечень критических отказов и ошибочные действия персонала или пользователя	29
Критерии предельных состояний.....	29
Действия персонала в случае инцидента, критического отказа или аварии.....	29
Хранение.....	30
Транспортировка.....	30
Утилизация.....	30
Значения шума и вибрации.....	30
Информация для покупателя.....	31

Уважаемый покупатель! Компания **hanskonner** просто не бывает. выражает Вам свою глубочайшую признательность за приобретение нашего инструмента. Изделия под торговой маркой **hanskonner** просто не бывает. постоянно совершенствуются и улучшаются. Поэтому технические характеристики, комплектация и дизайн, могут меняться без предварительного уведомления. Приносим Вам наши глубочайшие извинения за возможные причиненные этим неудобства.

ВНИМАНИЕ! Внимательно изучите данную инструкцию по эксплуатации и техническому обслуживанию. Храните её в защищенном месте.

ВНИМАНИЕ! Инструмент не предназначен для использования лицами (включая детей) с пониженными физическими, сенсорными или умственными способностями, или при отсутствии у них жизненного опыта или знаний, если они не находятся под присмотром или не проинструктированы об использовании инструмента лицом, ответственным за их безопасность. Дети должны находиться под присмотром для недопущения игр с инструментом.

ПРАВИЛА ТЕХНИКИ БЕЗОПАСНОСТИ.

ВНИМАНИЕ! Электроинструменты являются оборудованием повышенной опасности. Пользуясь электроинструментом, чтобы не подвергаться опасности поражения током, травмы или возникновения пожара, следует СТРОГО соблюдать следующие основные правила техники безопасности. Прочитайте и запомните эти указания до того, как приступите к работе с электроинструментом. Храните указания по технике безопасности в надёжном месте.

Рабочее место.

Содержите рабочее место чистым и хорошо освещенным. Загроможденные плохо освещенные рабочие места, являются причиной травматизма.

Держите детей, и посетителей на безопасном расстоянии от работающих электроинструментов.

Не отвлекайтесь — это может вызвать потерю контроля при работе и стать причиной травмы.

Электробезопасность.

Не подвергайте аккумуляторные краскораспылители воздействию дождя или другой влаги. Вода, попавшая в аккумуляторный инструмент, значительно увеличивает риск удара током.

Аккуратно обращайтесь с электрошнуром зарядки аккумуляторного краскораспылителя.

Не тяните за шнур для вынимания штепселя из розетки. Оберегайте шнур от высокой температуры, масляных жидкостей, острых граней. При обнаружении повреждения шнура, замените шнур немедленно. Поврежденный шнур увеличивает риск удара током.

Личная безопасность.

Будьте внимательны, постоянно следите за тем, что Вы делаете при работе с аккумуляторным краскораспылителем. Не используйте аккумуляторный инструмент в то время, когда Вы утомлены или находитесь под воздействием лекарств или средств, замедляющих реакцию, а также алкоголя или наркотических веществ. Это может повлиять на скорость вашей реакции.

Используйте защитный головной убор при работе с инструментом.

Используйте средства индивидуальной защиты органов дыхания при работе с пылеобразующими материалами.

Всегда носите защитные очки.

Не надевайте слишком большую широкую одежду при работе с устройством.

Надевайте длинные брюки, чтобы защитить ноги.

Надевайте защитные наушники.

Надевайте нескользящие прочные рабочие перчатки.

Запрещается использовать едкие химические вещества и жидкости для чистки устройства.

Не прилагайте излишних усилий к устройству. Правильно подобранное устройство позволит выполнить работу лучше и безопаснее с производительностью, на которую оно рассчитано.

Перед выполнением регулировок, сменой принадлежностей или хранением устройства, всегда отсоединяйте аккумуляторную батарею во избежание риска случайного включения устройства.

Используйте инструмент, принадлежности, приспособления и насадки в соответствии с данными инструкциями и в целях, для которых он предназначен, учитывая при этом условия и вид выполняемой

работы. Использование электроинструмента не по назначению может привести к возникновению опасной ситуации.

Требования безопасности при работе с краскораспылителем

Выходная струя ЛКМ (лакокрасочный материал) - потенциально опасна. Во избежание несчастных случаев:

- а) не направляйте струю на людей, животных или на собственное тело;
- б) не направляйте струю на электрические розетки, кабели, любые электрические и электронные приборы;
- с) не подставляйте руки под сопло с целью проверки наличия или давления струи;
- д) не используйте поврежденные сопла, допускающие утечку материала;
- е) не производите никаких работ по обслуживанию изделия или замене вышедших из строя частей, не вынув аккумулятор.

Не используйте устройство для распыления других жидкостей (моющих средств, технических жидкостей, легковоспламеняющихся составов, агрессивных растворов и др.), в том числе горючих, с температурой воспламенения менее 21 °С, а также жидкостей, свойства которых Вам неизвестны.

Не оставляйте легковоспламеняющиеся материалы незакрытыми после использования (разведения, заправки, по окончании работы) — это может привести к самовоспламенению.

Не работайте в помещениях с повышенной температурой, вблизи раскаленных предметов и источников открытого огня.







Не курите во время приготовления материала, заправки емкости и работы.

Всегда используйте средства защиты. Распыляемые изделием материалы образуют облако вокруг оператора и могут вызвать поражения открытых частей тела и органов дыхания.

Обеспечьте свою безопасность при распылении чистого растворителя (может быть горючим, едким для открытых частей тела или его пары небезопасны для дыхания).

Следите за исправным состоянием устройства. В случае появления подозрительных запахов, дыма, огня, искр следует выключить аппарат, отсоединить аккумулятор и обратиться в специализированный сервисный центр.

Предписывающие знаки Гост 12.14.026-2001.

	Работать в защитной одежде.	На рабочих местах и участках, где необходимо применять средства индивидуальной защиты.
	Работать в защитном щитке.	На рабочих местах и участках, где необходима защита лица и органов зрения.
	Отключить штепсельную вилку	На рабочих местах и оборудовании, где требуется отключение от электросети при наладке или остановке электрооборудования и в других случаях
	Работать в защитных перчатках.	На рабочих местах и участках работ, где требуется защита рук от воздействия вредных или агрессивных сред, защита от возможного поражения электрическим током.
	Работать в защитных наушниках.	На рабочих местах и участках с повышенным уровнем шума.
	Работать в защитных очках.	На рабочих местах и участках, где требуется защита органов зрения.
	Электроинструмент класса III (по ГОСТ 60745-1-2009).	Нет электрических цепей с напряжением свыше 42В постоянного тока или 36В переменного тока.

ОБЛАСТЬ ПРИМЕНЕНИЯ И НАЗНАЧЕНИЕ.

Аккумуляторный краскораспылитель представляет собой аппарат, предназначенный для покрытия различных поверхностей лакокрасочными материалами.

ЗАПРЕЩЕНО! Применение инструмента не по назначению не допускается!

Данные модели предназначены для работы в условиях умеренного климата с диапазоном рабочих температур от +5 до +35°C и относительной влажности воздуха не более 80%. Степень защиты, обеспечиваемая оболочкой - IP20 (МЭК 60529).

ВНИМАНИЕ! После непрерывной работы в течение 15-20 минут необходимо выключить электроинструмент, возобновить работу можно через 5 минут! Не перегружайте мотор электроинструмента. Время работы не более 20 часов в неделю.

ВНЕШНИЙ ВИД.

1. Регулятор режимов заправки насоса или распыления
2. Распылительный наконечник
3. Защитная насадка распылительного наконечника
4. Вакуумный клапан (для стравливания лишнего воздуха в системе)
5. Гибкий пакет (емкость для лакокрасочных материалов)
6. Держатель гибкого пакета
7. Курковый выключатель
8. Кнопка защиты от случайного включения
9. Регулятор выбора режима работы
10. LED-подсветка

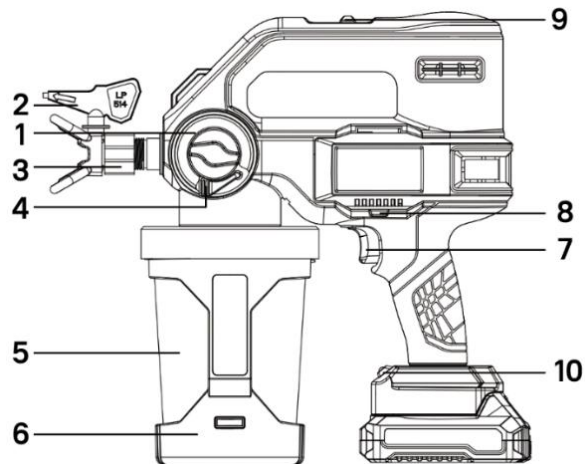

Комплектность поставки

Гибкий пакет для лакокрасочных материалов 3 шт.

Игла для чистки 1 шт.

Щеточка для чистки 1 шт.

Вискозиметр 1 шт.

Зарядное устройство 1 шт

Аккумуляторная батарея 1 шт

Инструкция по эксплуатации

Инструкция по безопасности

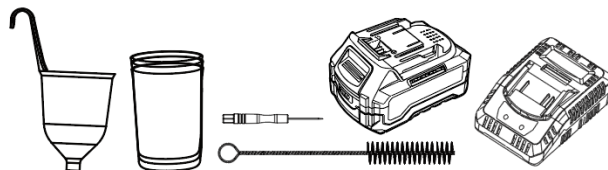

ТЕХНИЧЕСКИЕ ХАРАКТЕРИСТИКИ.

Параметры	HSG1801PRO
Аккумуляторная батарея	Li-Ion (литий-ионная)
Напряжение, В	18
Максимальная вязкость используемой краски, DIN-s (DIN-секунды)	I : 30-80 II : 80-140
Производительность, мл/мин	I : 400 II : 550
Комплектное сопло, Ø, мм	0,355
Емкость аккумулятора, А·ч	4.0 (1 шт)
Время зарядки аккумулятора, мин	60
Объем бачка для краски, мл	1000
Масса, кг	2,38

ПРАВИЛА ЭКСПЛУАТАЦИИ ОБОРУДОВАНИЯ.

Перед началом работы, изучите информацию на упаковке с материалом, чтобы определить, можно ли его использовать с краскораспылителем. Запросите паспорт безопасности (SDS) у своего поставщика материалов. На этикетке упаковки и в паспорте безопасности (SDS) указывается состав материала и связанные с ним предостережения. Краски, покрытия и очистительные материалы, в большинстве своем, делятся на 2 основные категории.

НА ВОДНОЙ ОСНОВЕ: на упаковке должно быть указано, что материал можно очистить водой с мылом. Распылитель совместим с этим типом материала. Распылитель НЕ совместим с агрессивными очистителями, такими как хлорсодержащий отбеливатель.

ЛЕГКОВОСПЛАМЕНЯЮЩИЕСЯ: Этот тип материалов включает легковоспламеняющиеся растворители, такие как ксилол, толуол, бензин, метилэтилкетон, разбавитель лака, ацетон, денатурированный спирт и скипидар. На упаковке должно быть указано, что материал **ЛЕГКОВОСПЛАМЕНЯЮЩИЙСЯ**. Материал этого типа **НЕ** совместим с распылителем. Его использование **НЕ** допускается.

Используйте только водорастворимую (маслорастворимую) краску.

Используйте только принадлежности, которые рекомендуются изготовителем для вашей модели. Принадлежности, которые могут подходить для одного электроинструмента, могут стать опасными, когда используются на другом электроинструменте.

ВНИМАНИЕ! Краскораспылитель должен быть очищен от краски после каждого использования.

Распыляемые вещества выходят из сопла краскораспылителя под большим давлением.

При ожоге кожи краской или растворителем, немедленно обратитесь к врачу, сообщив каким веществом произошел ожог.

Краскораспылитель может быть использован с красками и растворителями с температурой воспламенения не ниже 21°C.

При использовании краскораспылителя внутри помещений, должна быть обеспечена эффективная вентиляция.

ОПАСНО! Запрещается использовать краскораспылитель в помещениях, где есть источники с открытым пламенем или есть опасность взрыва (хранятся взрывоопасные вещества, и т.д.)

Не используйте краскораспылитель для распыления воспламеняющихся жидкостей.

Нижеуказанные вещества не могут быть использованы с краскораспылителем:

- Жидкости, содержащие абразивные вещества, как например оксид свинца
- Дисперсионные краски
- Щелочные и кислотные вещества

Аккумуляторная батарея и зарядное устройство.

Разрешается использовать только зарядные устройства и аккумуляторные батареи торговой марки

hanskonner единой аккумуляторной системы **IBatterySystem**

единая аккумуляторная система

ЗАПРЕЩЕНО! Запрещается использовать зарядные устройства, имеющие поломки.

ЗАПРЕЩЕНО! Запрещается проводить зарядку в сырых или влажных помещениях. Не оставляйте зарядное устройство под дождем или снегом.

Вы можете ознакомиться с температурными ограничениями по применению аккумуляторной батареи на имеющейся на ней цветной наклейке.

Не касайтесь незащищенными частями тела вытекшей из аккумуляторной батареи жидкости. В случае попадания быстро промойте водой с мылом, затем лимонным соком или уксусом. В случае попадания в глаза, их необходимо промывать водой в течение не менее 10 минут, а затем обратиться к окулисту.

В процессе зарядки, аккумуляторная батарея и зарядное устройство нагреваются.

Не заряжайте аккумуляторную батарею, если температура окружающей среды или самой батареи ниже 0°C или выше +45°C.

ВНИМАНИЕ! Храните аккумуляторную батарею вдали от металлических предметов. Не располагайте аккумуляторную батарею вблизи от горячих предметов. Не разбирайте аккумуляторную батарею!

РАБОТА С ИНСТРУМЕНТОМ.

Снятие и установка аккумуляторной батареи

Снятие

Нажмите на кнопку (2) и вытащите аккумулятор.

Установка

Вставьте аккумулятор в машину (1). Когда аккумулятор будет вставлен, Вы услышите щелчок. Щелчок означает, что аккумулятор установлен в машину и готов к работе (1)

ВНИМАНИЕ! Убедитесь, что две направляющие (3) совпали с направляющими на машине (1).

Зарядка аккумулятора

1. Включите зарядное устройство в сеть. Индикатор (1) загорится зеленым.

2. Подключите аккумуляторную батарею, используя разъем для подключения (3) к зарядному устройству (2). Индикатор (1) загорится красным. Это означает, что

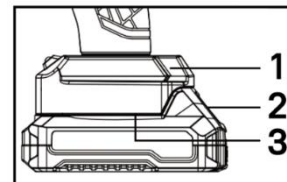
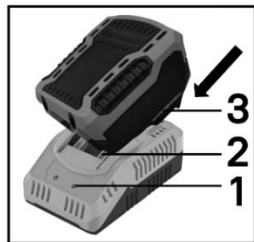

началась зарядка батареи.

3. После окончания заряда батареи индикатор (1) загорится зеленым.

ВНИМАНИЕ! Чтобы сохранить работоспособность Li-Ion батареи она не должна заряжаться при температуре ниже 0°C или выше 45°C. Если температура аккумуляторной батареи выше 45°C или ниже 0°C, процесс заряда батареи не произойдет. При этом индикатор (1) будет гореть зеленым после подключения зарядного устройства к батарее. Если аккумуляторная батарея повреждена, процесс заряда батареи не произойдет. При этом индикатор (1) будет гореть зеленым после подключения зарядного устройства к батарее.

Индикатор остаточной емкости батареи

Вы можете проверить состояние питания аккумулятора, нажав кнопку проверки (1) остаточной емкости аккумулятора. Сбоку от батарейного блока расположены четыре светодиодных индикатора.

Все светодиодные индикаторы загорелись: аккумулятор полностью заряжен.

Горят два светодиодных индикатора: батарея имеет достаточный остаточный заряд.

Один светодиодный индикатор: батарея разряжена, перезарядите её.

Порт питания USB-C (Type-C)

Можно включить любое портативное устройство, использующее порт питания type-c. Вы не можете заряжать аккумуляторную батарею используя этот порт, он работает только на выход питания.

Промывка нового краскораспылителя.

Этот краскораспылитель поставляется заводом-изготовителем с небольшим количеством пробного материала в системе. Перед первым использованием важно вымыть этот материал из распылителя, с помощью воды.

1. Заблокируйте курковый выключатель и извлеките аккумулятор.
2. Снимите чашу-держатель с гибким пакетом внутри путем откручивания (если пакета нет внутри, необходимо его установить).
3. Наполните гибкий пакет на ¼ промывочной жидкостью (водой).
4. Откройте спусковое отверстие вакуумного клапана и слегка сожмите гибкий пакет с

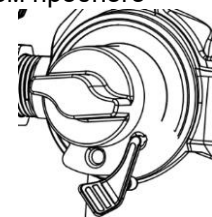
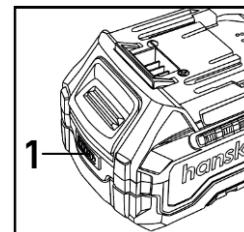

промывочным материалом до тех пор, пока данный материал не начнет выходить из спускового отверстия.

5. Прекратите сжимать гибкий пакет и закройте спусковое отверстие вакуумного клапана.
6. Установите аккумулятор в краскораспылитель.
7. Поверните регулятор режимов заправки насоса и распыления краскораспылителя вниз, в положение заправки насоса.
8. Переверните краскораспылитель и удерживайте курковый выключатель в течение 2-х секунд.
9. Поверните регулятор режимов заправки насоса и распыления краскораспылителя вперед в положение РАСПЫЛЕНИЯ. Поверните распылительный наконечник на 180 градусов в положение ОЧИСТКИ (Раздел - **Порядок работы п.10**).
10. Удерживая краскораспылитель в перевернутом положении, направьте его в ведро для отходов. Нажмите курковый выключатель и удерживайте его три секунды.
11. Переверните краскораспылитель и выполните сброс давления, согласно пункту **СБРОС ДАВЛЕНИЯ стр.16**
12. Повторяйте шаги 1-10 данного пункта до тех пор, пока промывочная жидкость не станет прозрачной.

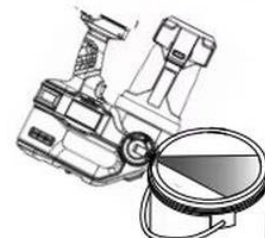

ВНИМАНИЕ! Для увеличения срока службы распыляющего наконечника, во время промывки не распыляйте более одной емкости жидкости через него.

Порядок работы

Открытая емкость с краской может содержать мусор или части засохшей краски, поэтому необходимо отфильтровать материал перед началом работы. Наденьте сито на чистую емкость и перелейте краску через сито, чтобы удалить всю засохшую краску и мусор перед нанесением.

1. Установите гибкий пакет в чашу-держатель.
2. Заполните гибкий пакет материалом. Надежно закрепите крышку чаши-держателя гибкого пакета. Для правильной работы распылителя крышка должна плотно прилегать к чашке-держателю с гибким пакетом и обеспечивать герметичное закрытие.



3. Вакуумный клапан является важной частью краскораспылителя. Он используется для удаления воздуха из гибкого пакета. Откройте спусковое отверстие вакуумного клапана. **Ваш краскораспылитель не будет производить распыление до тех пор, пока в гибком пакете находится воздух.**
4. Наклоните краскораспылитель так, чтобы вакуумный клапан находился в самой высокой точке, в результате чего весь воздух из гибкого пакета поднимется к вакуумному клапану. Слегка сожмите гибкий пакет руками, чтобы весь воздух вышел через спусковое отверстие для воздуха в вакуумном клапане. Как только вы увидите, что материал выходит из отверстия вакуумного клапана это означает, что из гибкого бачка был удален весь воздух.

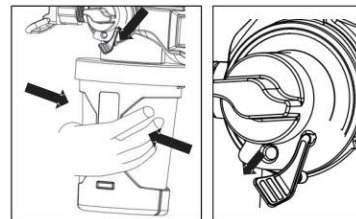
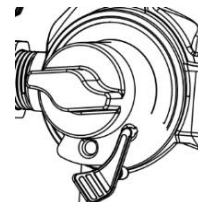

5. Прекратите сжимать гибкий пакет и закройте спусковое отверстие вакуумного клапана.
6. Установите аккумулятор в краскораспылитель.
7. Поверните регулятор режимов заправки насоса и распыления краскораспылителя вниз, в положение заправки насоса. Слегка сожмите гибкий пакет. Поверните распылительный наконечник в положение разблокировки (распыления). Чтобы заполнить систему краскораспылителя материалом, направьте краскораспылитель в безопасное место и удерживайте нажатым курковый выключатель в течение 3-10 секунд.
8. Возможно, что во время включения в гибкий пакет попал воздух из насоса. В таком случае, повторите шаги 4-6, чтобы убедиться, что весь воздух удален.
9. Поверните регулятор режимов заправки насоса и распыления краскораспылителя в режим распыления в направлении распыляющего наконечника.
10. Наконечник распылителя имеет 2 положения: РАСПЫЛЕНИЕ (слева) и ОЧИСТКА (справа). Убедитесь, что наконечник распылителя находится в положении для распыления.

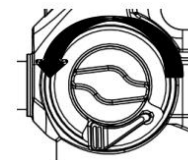
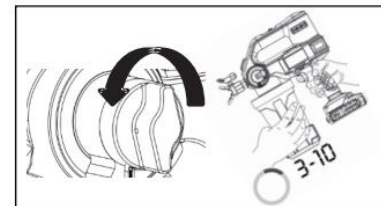
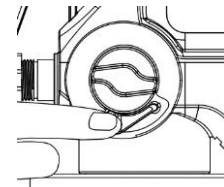

ПРИМЕЧАНИЕ: для достижения наилучших результатов, чтобы использовать весь материал из гибкого пакета, слегка сожмите его нижнюю часть, чтобы подтолкнуть остатки материала к крышке стакана.

Если распылитель не разбрызгивает материал, попробуйте выполнить одно из следующих действий:

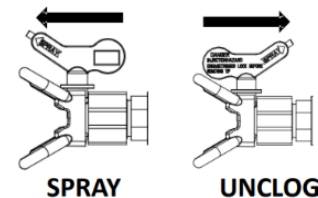

Убедитесь, что в чаше-держателе имеется только один гибкий пакет. Возможно, что два пакета плотно прилегают друг к другу и выглядят как один.

Убедитесь, что крышка правильно прикреплена резьбой к чаше-держателю для гибких пакетов. Если под плотно затянутой крышкой чаши-держателя видна резьба, значит крышка закрыта негерметично. Снимите крышку и установите ее на чашу-держатель, чтобы при затягивании не было видно резьбы.

Повторите шаги 2-6, чтобы убедиться, что гибкого пакета удален весь воздух.

Убедитесь, что регулятор режимов заправки насоса и распыления краскораспылителя находится в положении распыления.

ВНИМАНИЕ! Для увеличения срока службы распыляющего наконечника, во время чистки не распыляйте более одной емкости воды через него. Если требуется дополнительная промывка, снимите наконечник с распылителя, чтобы избежать чрезмерного износа.

ВНИМАНИЕ! Двигатель имеет встроенную функцию защиты от перегрузки. Если двигатель останавливается, это означает, что сработал термовыключатель.

Двигатель начнет нормально работать после охлаждения в течение 20-30 минут.

Сброс давления

1. Заблокируйте курковый выключатель.
2. Поверните регулятор режимов заправки насоса и распыления краскораспылителя в режим заправки насоса (вниз), чтобы сбросить избыточное давление

Во время использования этот распылитель создает внутреннее давление 2000 фунтов на квадратный дюйм (14 МПа, 138 бар). Выполняйте эту процедуру сброса давления всякий раз, когда прекращаете распыление, а также перед чисткой, проверкой, обслуживанием или транспортировкой оборудования, чтобы избежать серьезных травм.

ВНИМАНИЕ! Всегда блокируйте курковый выключатель, когда прекращаете распыление, чтобы избежать

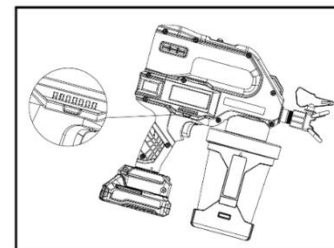
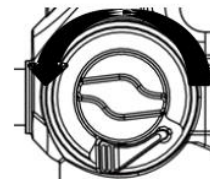
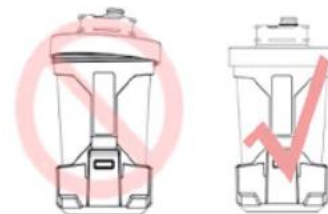

неожиданного включения в случае падения или столкновения.

Регулировка режимов работы.

Данный краскораспылитель имеет 2 режима работы, которые используются для разных значений вязкости используемых материалов.

Первый режим - 30-80 DIN/сек

Второй режим - 80-140 DIN/сек

Всегда начинайте с первого режима и затем переходите на второй, для определения приемлемой интенсивности распыления.

Установка распылительного наконечника

ВНИМАНИЕ! При установке или снятии распылительного наконечника и его защитной насадки, не закрывайте распылительный наконечник рукой, во избежание серьезных травм при попадании на кожу материала.

ВНИМАНИЕ! Во избежание протечек из распылительного наконечника убедитесь, что распылительный наконечник и защитная насадка установлены правильно:

Выполните сброс давления.

- Установите уплотнитель в сопло с помощью распылительного наконечника.
- Выровняйте уплотнитель.
- Вставьте распылительный наконечник. Распылительный наконечник должен быть полностью вставлен в защитную насадку наконечника.

Накрутите распылительный наконечник и защитную насадку на резьбу краскораспылителя и затяните вручную.

ВНИМАНИЕ! Распылительные наконечники изнашиваются при использовании и нанесении абразивной краски и нуждаются в периодической замене.

Если качество распыления плохое, возможно, у вас изношен распылительный наконечник. Замените распылительный наконечник.

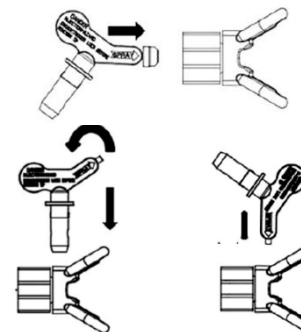
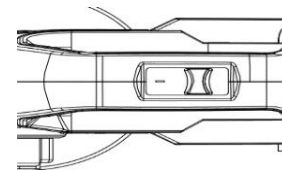

ВНИМАНИЕ! Распылительные наконечники необходимо промывать и хранить в соответствующей чистящей жидкости (воде или уайт-спирите, выбор зависит от типа распыляемого материала) сразу после использования, чтобы предотвратить высыхание материала на распылительном наконечнике. Несоблюдение этого требования может привести к его повреждению.

Повторная заправка

Если в распылителе закончился материал, просто отделите держатель стакана от крышки и заправьте емкость, согласно следующим шагам:

1. Выполните сброс давления, извлеките аккумулятор из распылителя и откройте спусковое отверстие вакуумного клапана.
2. Отделите чашу-держатель от крышки и распылителя. Переверните распылитель и положите на плоскую поверхность. В таком положении краска останется в крышке чаши.
3. Соблюдайте последовательность действий пункта - **Порядок работы (п2-п10)**

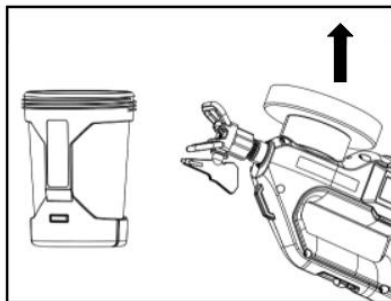

Выбор наконечника и давления распыления

Рекомендуемое давление распыления для конкретного материала приведено в таблице. Рекомендации производителя приведены на упаковке с материалом.

	Используемое покрытие					
	Морилки для внутренних работ/ Прозрачные покрытия для наружных и внутренних работ	Непрозрачные морилки для наружных работ	Грунтовки	Эмали	Эмульсионные краски для внутренних работ	Эмульсионные краски для наружных работ
Режим работы	I	II	II	II	II	II
Размер отверстия для наконечника						
0.008 (0.20 mm)	✓					
0.010 (0.25 mm)	✓	✓				
0.012 (0.30 mm)		✓		✓		
0.014 (0.36 mm)		✓	✓	✓	✓	
0.016 (0.41mm)		✓	✓	✓	✓	✓

Техника распыления

Выполните тестовое распыление на кусок картона или бумаги, чтобы убедиться в правильности настройки формы распыления, ширины распыляемой струи, материала и объема воздуха. Держите краскопульт в вертикальном положении и сохраняйте постоянное расстояние примерно 5-15-30 см до распыляемого объекта.

Результат распыления в значительной мере зависит от того, насколько гладкой и чистой была поверхность перед распылением. Поэтому предварительно тщательно обработайте поверхность и не допускайте попадания на нее пыли.

- Закройте поверхность, на которую не будет проводиться распыление.
- Резьбовые соединения или т.п. на объекте распыления закрыть.

ВАЖНО! Начинать с края поверхности распыления. Сначала начать с движения распыления и затем нажать на курок. Избегать перерывов в пределах одной поверхности распыления.

- Сгибайте запястье, чтобы удерживать распылитель под прямым углом.

Размахивание распылителем с отклонением от прямого угла может приводит к образованию неровного покрытия. Выбирайте расстояние 5 - 15- 30 см в зависимости от нужной ширины струи распыления. При работе краской для внутренней отделки, расстояние должно составлять около 20 – 30 см

A/B: ПРАВИЛЬНО равномерное расстояние от объекта.

C: НЕПРАВИЛЬНО неравномерное расстояние дает неравномерное нанесение краски.

- Двигайте пистолет-распылитель равномерно поперек или вверх и вниз, в зависимости от

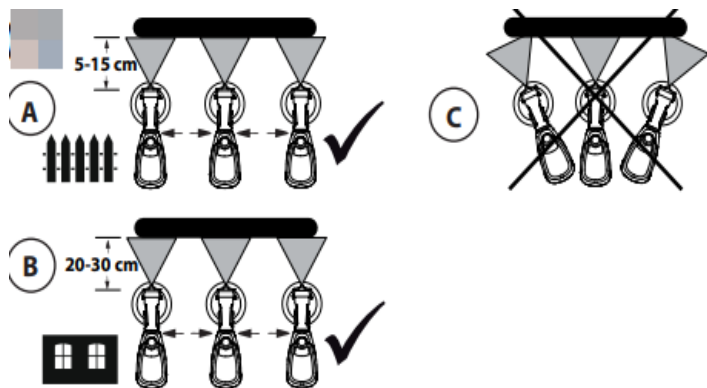

настройки характера распыления.

- Равномерное перемещение пистолета обеспечивает единое качество поверхности.
- В случае чрезмерного образования тумана от краски отрегулируйте поток воздуха и материала соответственно и измените расстояние от объекта.

При повороте защитной насадки распылительного наконечника форма распыла изменяется на вертикальную или горизонтальную.

При плохо покрывающей краске или сильно впитывающей грунтовке распыляйте «перекрестным ходом»

- Краску для внутренней отделки стен в интенсивных тонах наносить, как минимум, два раза (первый слой сначала оставить для просыхания). Тем самым достигается покрывающее нанесение.

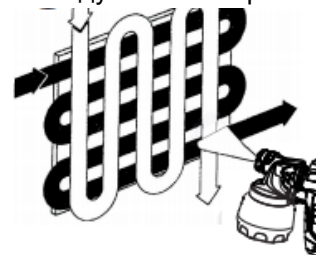

Подготовка материала

ВНИМАНИЕ! Не включайте краскораспылитель без жидкости в гибком пакете – это приводит к повышенному износу помпы.

Измерение вязкости лакокрасочных материалов

Тщательно перемешайте жидкость. Поместите емкость для измерения вязкости (вискозиметр) в жидкость, полностью наполнив ее. Затем достаньте емкость и измерьте время в секундах, которое требуется для того, чтобы краска полностью вытекла из нее. Время полного прохождения краски через вискозиметр является вязкостью и измеряется в DIN-s (DIN-секунды).

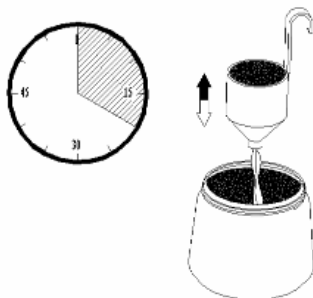

Результаты сверьте с таблицей:

Распыляемая жидкость	Вязкость в DIN-секундах
Пропитки, лаки, грунтовка на основе синтетических смол	Нерастворенные – 120
Краски на основе синтетических смол, прозрачные лаки	15-120
Акриловые краски	20-120
Защитные составы для дерева, масла	Нерастворенные (макс. 120)
Алюминиевые краски	15-120
Дезинфицирующие жидкости, очищающие агенты, полировальные жидкости	Нерастворенные (макс. 120)

Подготовка лакокрасочных и других материалов

В таблице указано, какие краски, спреи, глазури можно использовать не разбавленными или слегка разбавленными.

Глазури	Не разбавленные
Морилки, масла, средства дезинфекции, средства для защиты растений	Не разбавленные
Эмали, грунтовые краски, многослойная глазурь	Разбавленные на 5-10%

Перемешать материал и налить необходимое количество в гибкий пакет.

Если вязкость слишком мала, добавьте постепенно 5-10% материала

Получение наилучшего результата окрашивания

Для достижения наилучших результатов, всегда держите краскораспылитель бочком вниз, головку

краскораспылителя - параллельно окрашиваемой поверхности.

Неравномерные движения приводят к образованию пятен, капель и эффекту апельсиновой корки.

Все движения должны производиться всей рукой, а не кистью – это обеспечивает постоянное расстояние между краскораспылителем и окрашиваемой поверхностью.

Советы

Хорошо подготовленная ровная очищенная поверхность - залог хороших результатов окрашивания.

Проведите пробное окрашивание, например, на картоне, чтобы убедиться, что краска имеет оптимальную вязкость и правильно настроен объем выхода краски из насадки краскораспылителя

Начните окрашивания с нанесения первого тонкого слоя, дайте слою высохнуть, затем нанесите следующий слой. Это поможет Вам избежать образования подтеков и полос.

Расстояние между красящей насадкой и окрашиваемой поверхностью зависит от интенсивности окрашивания (количество краски, проходящей через распылитель).

Для окрашивания потолка должны быть использованы гибкие насадки переходники.

Помните, что во время окрашивания основной поверхности рядом находящиеся предметы могут быть окрашены микрокаплями краски, поэтому хорошо закройте соседние участки, чтобы распыляемая краска не могла проникнуть под покрытие.

ТЕХНИЧЕСКОЕ ОБСЛУЖИВАНИЕ ОБОРУДОВАНИЯ.

Обслуживание электроинструмента должно быть выполнено только квалифицированным персоналом уполномоченных сервисных центров. Обслуживание, выполненное неквалифицированным персоналом, может стать причиной поломки инструмента и травм. При обслуживании электроинструмента, используйте только рекомендованные сменные расходные части, насадки, аксессуары. Использование не рекомендованных расходных частей, насадок и аксессуаров может привести к поломке электроинструмента или травмам.

ВНИМАНИЕ! Перед началом любых работ по обслуживанию инструмента отсоединить аккумуляторную батарею.

Предохраняйте инструмент от ударов и повышенной вибрации, а также попадания на корпусные детали

инородных масел и смазок.

Периодически проверяйте крепеж. Если болты ослабли - затяните их немедленно, во избежание серьезного повреждения инструмента и получения травмы.

Периодически проверяйте шнур электропитания зарядного устройства. Если кабель поврежден - отремонтируйте в ближайшем авторизованном сервисном центре.

Держите вентиляционные отверстия чистыми. Очищайте периодически все части инструмента от пыли и грязи. Использование некоторых средств для чистки как бензин, аммиак, и т.д. приводят к повреждению пластмассовых частей.

Очистка краскораспылителя

Правильная очистка распылителя после каждого распыления имеет первостепенное значение!

Надлежащий уход и техническое обслуживание обеспечат долговечность вашего краскораспылителя и его бесперебойную работу.

1. Выполните сброс давления.
2. Отделите чашку-держатель для гибкого пакета от крышки.
3. Установите распылитель вверх дном на ровную поверхность. Это позволит сохранить остатки материала на крышке стакана. Верните излишки материала в емкость. При заливке придерживайте гибкий пакет на месте.
4. Вы можете либо утилизировать использованный гибкий пакет, либо почистить его.
5. Для очистки краскораспылителя заполните гибкий пакет наполовину подходящей чистящей жидкостью (теплой водой или уайт-спиритом).
6. Чтобы очистить крышку емкости и фильтр насоса, встряхивайте краскораспылитель в течение десяти секунд.
7. Убедитесь, что регулятор режимов заправки насоса и распыления краскораспылителя находится в режиме заправки насоса (направлен вниз). Установите режим в положение |

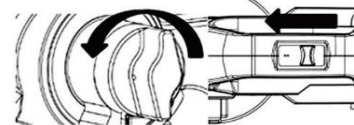

8. Переверните распылитель вверх дном и направьте его в мусорное ведро. Удерживайте курковый выключатель в течение 15 секунд.
9. Поверните регулятор режимов заправки насоса и распыления вперед в положение распыления.
10. Удерживая распылитель вверх дном, направьте его в мусорное ведро.
 - a. Удерживая наконечник распылителя в положении распыления, нажимайте на курковый выключатель в течение пяти секунд. Отпустите выключатель.
 - b. Переведите наконечник распылителя в обратное положение - очистка, и удерживайте курковый выключатель в течение пяти секунд. Отпустите выключатель.

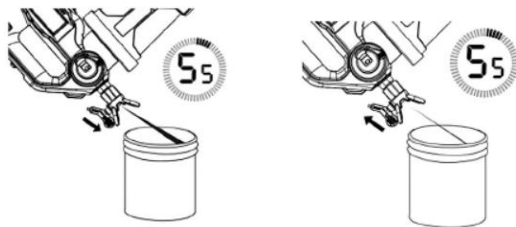

11. Если использовался второй распылительный наконечник, извлеките очищенный распылительный наконечник из защитной насадки распылительного наконечника и установите второй еще неочищенный распылительный наконечник. Повторите шаги 10 и 11 для очистки второго распылительного наконечника.
12. Снимите стакан в сборе и вылейте использованную жидкость. Утилизируйте использованную чистящую жидкость надлежащим образом.
13. Замените чистящую жидкость и повторяйте шаги 5-13 до тех пор, пока брызги не станут чистыми.

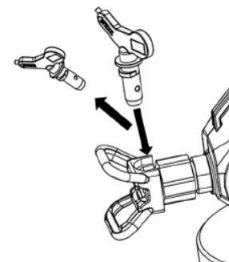

ВНИМАНИЕ! Для достижения наилучших результатов во время чистки, не распыляйте более одного гибкого пакета воды через наконечник. Если требуется дополнительная промывка, снимите наконечник с распылителя, чтобы избежать чрезмерного износа.

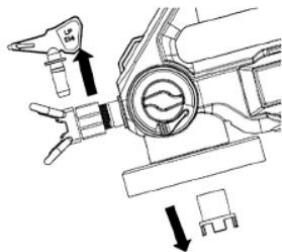

14. Снимите распылительный наконечник, защитную насадку для распылительного наконечника и фильтр насоса. Очистите его соответствующей чистящей жидкостью (водой или уайт-спиритом).

При необходимости можно использовать мягкую щетку для удаления засохшего материала.

Очистка вакуумного клапана

Вакуумный клапан является важной частью вашего распылителя, и его следует чистить после каждого

использования.

1. Отделите колпачок вакуумного клапана и очистите его.
2. Если воздушное отверстие вакуумного клапана засорено, прочистите его с помощью иглы.

Хранение

При надлежащем хранении краскораспылитель будет готов к использованию при следующей необходимости.

Вода или растворители, отличные от минеральных спиртов (уайт-спирита), оставшиеся в распылителе, могут вызвать коррозию и повредить насос.

Хранение распылителя без использования смазочного материала для защиты от коррозии, может привести к сбоям в работе при следующем распылении. После каждой очистки пропускайте через распылитель смазочный материал.

1. Очистите краскораспылитель и гибкий пакет. См. раздел **Очистка краскораспылителя, стр. 24.**
2. Поверните регулятор режимов заправки насоса и распыления краскораспылителя в режим заправки насоса (вниз). Снимите чашу-держатель и гибкий пакет. Убедитесь в том, что колпачок вакуумного насоса закрыт.



3. Отделите чашу-держатель с гибким пакетом от крышки и распылителя. Переверните распылитель и положите на плоскую поверхность.

4. Извлеките фильтр из отверстия насоса.

5. Налейте примерно 60 мл (2 унции) смазочной жидкости для защиты от коррозии в отверстие насоса на перевернутом распылителе.

6. Установите фильтр в отверстие насоса.

7. Зафиксируйте чашу-держатель с гибким пакетом на перевернутом краскораспылителе.

8. Удерживая распылитель над контейнером для отходов в перевернутом положении, нажмите курок и удерживайте в течение трех секунд.

9. Поверните регулятор режимов заправки насоса и распыления краскораспылителя в режим распыления (вперед). Снимите блок чаши и слейте все остатки смазочной жидкости.

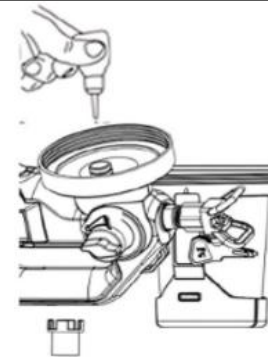

Храните краскораспылитель в прохладном, сухом помещении только в вертикальном положении.

Возможные неисправности и действия по их устранению

Неисправность	Причина	Устранение
Нет распыления материала из сопла.	Засорена насадка. Засорён загрузочная емкость. Держатель загрузочной емкости не закручен. Нет давления в емкости.	Очистить. Очистить. Закрутить. Затянуть держатель емкости.
Распыляемый материал капает из сопла.	Изношена насадка. Изношен уплотнитель насадки. Используемый материал забил воздушную насадку или иглу.	Заменить. Заменить. Очистить.
Распыление слишком грубое.	Вязкость материала слишком высокая. Слишком большой объём материала. Загрязнена насадка. Воздушный фильтр сильно загрязнён. Слишком маленькое давление в емкости.	Разбавить материал. Выбрать 1-й режим работы Очистить. Заменить. Затянуть держатель емкости
Пульсация струи.	Заканчивается материал для распыления. Воздушный фильтр сильно загрязнён.	Пополнить. Заменить.
Используемый материал стекает с покрытия.	Для нанесения покрытия используется слишком много материала.	Выбрать 1-й режим работы
Создаётся облако из материала покрытия (При распылении).	Расстояние до объекта слишком большое. Используется слишком большое количество материала.	Уменьшите расстояние. Выбрать 1-й режим работы

ГАРАНТИЙНОЕ ОБЯЗАТЕЛЬСТВО.

На электрические инструменты распространяется гарантия, согласно сроку, указанному в гарантийном талоне. Вы можете ознакомиться с правилами гарантийного обслуживания в гарантийном талоне, прилагаемом к инструкции по эксплуатации.

СРОК СЛУЖБЫ.

Срок службы инструмента составляет 5 лет с даты продажи. По истечении срока службы и при выработке назначенного ресурса изделие подлежит утилизации в соответствии с установленными правилами в РФ.

ЗАПРЕЩЕНО применение инструмента не по назначению!

ПЕРЕЧЕНЬ КРИТИЧЕСКИХ ОТКАЗОВ И ОШИБОЧНЫЕ ДЕЙСТВИЯ ПЕРСОНАЛА ИЛИ ПОЛЬЗОВАТЕЛЯ.

Не использовать при появлении дыма непосредственно из корпуса изделия. Не использовать на открытом пространстве во время дождя (в распыляемой воде). Не включать при попадании воды в корпус. Не использовать при сильном искрении. Не использовать при появлении сильной вибрации.

КРИТЕРИИ ПРЕДЕЛЬНЫХ СОСТОЯНИЙ.

Перетёрт или повреждён электрический кабель зарядного устройства. Поврежден корпус изделия.

ДЕЙСТВИЯ ПЕРСОНАЛА В СЛУЧАЕ ИНЦИДЕНТА, КРИТИЧЕСКОГО ОТКАЗА ИЛИ АВАРИИ.

При возникновении инцидента или аварии следует незамедлительно остановить работу с инструментом, обесточить, обратиться в сервисную службу, действовать по указаниям службы сервиса, если таковые поступили, и не допускать людей к работе с инструментом.

ХРАНЕНИЕ.

Необходимо хранить в сухом месте. Необходимо хранить вдали от источников повышенных температур и воздействия солнечных лучей. При хранении необходимо избегать резкого перепада температур. Хранение без упаковки не допускается. Подробные требования к условиям хранения смотрите в ГОСТ 15150 (Условие 1).

ТРАНСПОРТИРОВКА.

Категорически не допускается падение и любые механические воздействия на упаковку при транспортировке. При разгрузке и погрузке не допускается использование любого вида техники, работающей по принципу зажима упаковки. Подробные требования к условиям транспортировки смотрите в ГОСТ 15150 (Условие 5).

УТИЛИЗАЦИЯ.

Отслужившие свой срок электроинструменты, принадлежности и упаковку следует сдавать на экологически чистую рекуперацию отходов. Не выбрасывайте электроинструменты в бытовой мусор!

ЗНАЧЕНИЕ ШУМА И ВИБРАЦИИ.

Типичный уровень взвешенного звукового давления (A), измеренный в соответствии с EN60335: Уровень звукового давления (LpA): 83 дБ (A). Уровень звуковой мощности (LWA): 96 дБ (A). Погрешность (K): 3 дБ(A). Используйте средства защиты слуха. Вибрация. Общий уровень вибрации (векторная сумма по трем координатам), определенный в соответствии с EN60335: Распространение вибрации (ah,AG): 1,7 м/с². Погрешность (K): 1,5 м/с².

ИНФОРМАЦИЯ ДЛЯ ПОКУПАТЕЛЯ.



Подлежит обязательной сертификации. Сертификат соответствия размещен на официальном сайте www.sturmtools.ru

Изготовлено в соответствии с директивами: 2014/35/EU Низковольтное оборудование, 2014/30/EU Электромагнитная совместимость, 2006/42/EC Машины и механизмы.

Соответствует техническим регламентам:

ТР ТС 010/2011 «О безопасности машин и оборудования»,

ТР ТС 020/2011 «Электромагнитная совместимость технических средств».

ТР ЕАЭС 037/2016 «Об ограничении применения опасных веществ в изделиях электротехники и радиоэлектроники».

Страна изготовления: КНР.

Производитель (завод-изготовитель): AWLOP TRADING CO LTD. Адрес: Китай, г. Нингбо, ул. Лантень 201, Модерн таймз А2, блок 16/F.

Уполномоченный представитель сервиса: ООО «СмартТулз». Адрес: 141402, Московская область, г.о. Химки, г. Химки, ул. Репина, д. 2/27, помещ. 10, 3 этаж, офис 301/7. Телефон горячей линии: 8 800 775 5060.

Импортер/Уполномоченный представитель производителя: ООО «СмартТулз». Адрес: 141402, Московская область, г.о. Химки, г. Химки, ул. Репина, д. 2/27, помещ. 10, 3 этаж, офис 301/7. Телефон горячей линии: 8 800 775 5060. Сайт: www.sturmtools.ru

hanskonner®

инструмент, в который верим

[Ханс Кеннер]

ГАРАНТИЙНЫЙ ТАЛОН №/КЕПІЛДІК ТАЛОНЫ №

Наименование изделия и модель/Өнімнің атауы және моделі **HSG1801PRO**

Серийный номер/Сериялық нөмірі **Аккумуляторный**

Аккумуляторная серия №/Аккумуляторлардың сериялық № **краскораспылитель**

Наименование торговой организации/Сауда ұйымының атауы _____

Дата продажи/Сату күні _____

ГАРАНТИЙНЫЕ УСЛОВИЯ/КЕПІЛДІК ШАРТТАРЫ

Стандартная гарантия.

Стандартный гарантийный срок исчисляется со дня продажи согласно таблице, в Приложении №1 только при безусловно бытовом использовании инструмента для личных нужд.

Срок гарантии на аккумулятор составляет 1 год с даты продажи и 2 года с даты производства товара (дата производства указана в серийном номере и на упаковке изделия).

Таблица гарантийных сроков. (Приложение№1).

БРЕНД	ГАРАНТИЯ	
	СТАНДАРТНАЯ	РАСШИРЕННАЯ
Hanskonner		
электроинструмент	2 года	5 лет
сезонный электро- и бензоинструмент*	14 месяцев	нет

*бензогенератор, газонокосилка, бензопила, виброплита, снегоуборщик, культиватор, мотоблок, мотобур, тепловая пушка, обогреватель, мотопомпа, триммер, опрыскиватель, сварочный аппарат и сварочная маска, компрессор, насос и насосная станция, бетономеситель, бетонолом, зернодробилка, мойка высокого давления, воздуходувка бензиновая и т.п. Гарантийный срок на сезонные товары исчисляется с даты передачи товара потребителю.



Расширенная гарантия.

Расширенный гарантийный срок на электроинструменты предоставляется до 5 лет, согласно таблице, Приложение №1, при бытовом



Кеңейтілген кепілдік

Электр құралына ұзартылған кепілдік мерзімі, кестеге сәйкес, №1 қосымша, тұрмыстық пайдалану кезінде, Өнеркәсіптік жұмыстардың орташа, жоғары қарқындылықтағы жүктемелері, аса ауыр жүктемелері

Стандартты кепілдік

Стандартты кепілдік мерзімі №1 Қосымшадағы кестеге сәйкес сатылған күннен бастап тек жеке қажеттіліктерге арналған құралды тұрмыстық сөзсіз пайдаланған жағдайда ғана есептеледі.

Батареяларға кепілдік мерзімі-сатылған күннен бастап 1 жыл және тауарды шығарған күннен бастап 2 жыл (Өндіріс күні сериялық нөмірде және өнімнің қаптамасында көрсетілген).

Кепілдік мерзімі кестесі. (1 Қосымша).

БРЕНД	КЕПІЛДІК	
	СТАНДАРТТЫ	КЕҢЕЙТІЛГЕН
Hanskonner		
электр құралы	2 жыл	5 жыл
маусымдық электр және бензин құралдары *	14 ай	жоқ

* бензогенератор, көгал шөп шапқыш, шынжыр, дірілтақта, қар жинағыш, қосытқыш, мотоблок, мотобурғы, жылу зеңбірегі, жылытқыш, мотопомпа, триммер, бүріккіш, дәнекерлеу машинасы және дәнекерлеу маскасы, компрессор, сорғы және сорғы станциясы, бетон араластырғыш, бетон төсегіш, астық ұнтақтағыш, жоғары қысымды жуғыш, бензин үрлегіш және т. б.

Маусымдық тауарларға кепілдік мерзімі тауарды тұтынушыға берген күннен бастап есептеледі.

Актуальная информация об Авторизованных Сервисных Центрах размещена на/Авторландырылған Сервис орталықтары туралы өзекті ақпарат мына сайттарда орналастырылған: www.sturmttools.ru/service/

Или по телефонам: Для Москвы и Области/Немесе телефондар бойынша: Мәскеу мен облыс үшін +7 (495) 627-57-97

Для всех регионов и других стран/барлық аймақтар және басқа елдер үшін +7 (800) 775-50-60

использовании, для работ, не связанных с профессиональной деятельностью в условиях нагрузок средней, высокой интенсивности промышленных работ, сверхтяжелых нагрузок, а также при условии регистрации на сайте: www.hanskonner.ru. в течении двух недель, с даты покупки изделия. Регистрация возможна только после подтверждения покупателем согласия на сохранение личных данных, запрашиваемых в процессе регистрации. Сроки гарантии на конкретную модель, необходимо смотреть на сайте производителя www.hanskonner.ru. Срок гарантии продлевается на время нахождения изделия в гарантийном ремонте. Замена неисправных деталей инструмента в период гарантийного срока не устанавливает нового гарантийного срока на инструмент или на замененные детали.

Гарантийные условия составлены на основе действующего законодательства РФ: Федерального Закона РФ «О защите прав потребителей» Закон РФ от 07.02.1992 N 2300-1 (ред. от 18.07.2019) и ч. II ст. 454-491 Гражданского кодекса РФ».

Данной гарантией предусматривается бесплатный ремонт или замена дефектных запасных частей в гарантийный период. Гарантия не распространяется на компоненты, подверженные нормальному износу и разрушению.

Данная гарантия не предусматривает удовлетворение дополнительных претензий, а именно, изготовитель не берет на себя обязательство по возмещению прямого или косвенного ущерба, убытков или затрат, понесенных вследствие использования или неиспользования инструмента в каких бы то ни было целях.

Порядок начала исчисления гарантийного срока производится в соответствии со статьёй 19 Закон РФ «О защите прав потребителей». Для подтверждения даты покупки инструмента при гарантийном ремонте или предъявлении иных предусмотренных законом требований, необходимо полностью оформить гарантийный талон (с датой и штампом торгующей организации) и сохранить документы о покупке (чек, квитанцию, иные документы, подтверждающие дату и место покупки). В случае незаполненного гарантийного талона срок гарантии начинается с даты производства.

Наличие заводской маркировочной таблички с серийным номером на приборе обязательно. Удаление таблички или стирание серийного номера ведет к обесцениванию прибора и утрате гарантии.

Для установления гарантийного случая техническое освидетельствование инструмента производится только в уполномоченных сервисных центрах. Список указан в настоящем талоне или на сайте www.hanskonner.ru. Решение о необходимости полной замены инструмента или проведения гарантийного ремонта остается за службами сервиса.

Изготовитель не несет ответственность за неисправности инструмента, если сервисной службой будет доказано, что они возникли после передачи прибора потребителю в следствии нарушений или правил использования по назначению, правил транспортировки, хранения, воздействия третьих лиц, непреодолимой силы (пожара, природной катастрофы и т.п.), воздействия иных посторонних факторов и при нарушении пользователем технических требований инструкции по эксплуатации, в том числе нестабильности параметров электросети, установленных ГОСТ 13109-97, либо низкого качества масел и топлива для бензоинструмента.

Гарантийные обязательства не распространяются в следующих случаях.

1. При попытке самостоятельного ремонта или модификации инструмента.
2. На повреждении, возникшие при применении инструмента не по назначению или при работе с нагрузками, превышающими конструктивные возможности инструмента.
3. Нарушение пользователем требований инструкции по эксплуатации, ненадлежащее

жағдайларында, сондай-ақ өнімді сатып алған күннен бастап екі апта ішінде www.hanskonner.ru сайтында тіркелген жағдайда қасби қызметпен байланысты емес жұмыстар үшін 5 жылға дейін ұсынылады. Тіркеу Сатып алушы тіркеу процесінде сұралатын жеке деректерді сақтауға келісімін растағанынан кейін ғана мүмкін болады. Нақты модельге кепілдік мерзімі өндірушінің www.hanskonner.ru веб-сайтында қарастырылуы керек. Кепілдік мерзімі бұйымның кепілдік жөндеуде болған уақытына азартылады. Кепілдік мерзімі кезеңінде құралдың ақаулы бөлшектерін ауыстыру құралға немесе ауыстырылған бөлшектерге жаңа кепілдік мерзімін белгілемейді.

Кепілдік шарттары Ресей Федерациясының қолданыстағы заңнамасының негізінде жасалады: Ресей Федерациясының "Тұтынушылардың құқықтарын қорғау туралы" Федералды Заңы Ресей Федерациясының 07.02.1992 ж. № 2300-1 Заңы (18.07.2019 ж. ред.) және Ресей Федерациясының Азаматтық кодексінің 454-491" II бөлімі.

Бұл кепілдік кепілдік кезеңінде ақаулы қосалқы бөлшектерді тегін жөндеуді немесе ауыстыруды қарастырады. Кепілдік қалыпты тозуға және бұзылуға бейім компоненттерге қолданылмайды.

Бұл кепілдік қосымша талаптарды қанағаттандыруды көздемейді, атап айтқанда, дайындаушы құралды қандай да бір мақсатта пайдалану немесе пайдаланбау салдарынан келтірілген тікелей немесе жанама залалды, шығындарды немесе шығындарды өтеу бойынша өзіне міндеттеме алмайды.

Кепілдік мерзімін есептеуді бастау тәртібі Ресей Федерациясының «Тұтынушылардың құқықтарын қорғау туралы» Заңының 19-бабына сәйкес жүзеге асырылады. Кепілдікті жөндеу немесе заңда көзделген өзге де талаптарды ұсыну кезінде құралды сатып алу күнін растау үшін кепілдік талонын (сауда ұйымының күні мен мөртабынан) толық ресімдеу және сатып алу туралы құжаттарды (чек, түбіртек, сатып алу күні мен орнын растайтын өзге де құжаттар) сақтау қажет. Кепілдік талоны толтырылмаған жағдайда кепілдік мерзімі өндіріс күнінен басталады.

Құралда сериялық нөмірі бар зауыттық таңбалау тақтайшасының болуы міндетті. Тақтайшаны алып тастау немесе сериялық нөмірді өшіру құралдың иесізденуіне және кепілдіктің жоғалуына әкеледі.

Кепілдік жағдайын анықтау үшін құралды техникалық қуаландыру уәкілетті сервис орталықтарында ғана жүргізіледі. Тізім осы талонда немесе сайтта көрсетілген www.hanskonner.ru. құралды толық ауыстыру немесе кепілдікті жөндеу қажеттілігі туралы шешім сервис қызметтерінде қалады.

Егер сервистік қызмет олардың мақсаты бойынша пайдалану ережелерін, тасымалдау, сақтау ережелерін, үшінші тұлғалардың әсерін, еңсерілмейтін күшті (өрт, табиғи апат және т.б.), өзге де бөгде факторлардың әсерін бұзу салдарынан және пайдаланушы пайдалану жөніндегі нұсқаулықтың техникалық талаптарын бұзған кезде, оның ішінде МЕМСТ 13109-97 белгіленген электр желісі параметрлерінің тұрақсыздығын не бензин құралына арналған майлар мен отынның төмен сапасын бұзған кезде құралды тұтынушыға бергеннен кейін туындағаны дәлелденсе, дайындаушы құралдың ақаулығы үшін жауап тартапайды.

Кепілдік міндеттемелер мынадай жағдайларда қолданылмайды.

1. Құралды өз бетінше жөндеу немесе модификациялау кезінде.
2. Құралды мақсатынан тыс қолдану кезінде немесе құралдың құрылымдық мүмкіндіктерінен асатын жүктемелермен жұмыс істеу кезінде пайда болған зақымдарға.
3. Пайдаланушының пайдалану жөніндегі нұсқаулықтың талаптарын бұзуы, тиісінше сақтамауы және қызмет көрсетуі.

хранение и обслуживание.

4. На дефекты и повреждения бензоинструмента, возникшие в результате применения неправильно приготовленной или некачественной топливной смеси.

5. Незначительное отклонение от заявленных свойств инструмента, не влияющее на его ценность и возможность использования по назначению.

6. На недостатки вышедших из строя вследствие нормального износа, деталей, комплектующих и сменных приспособлений.

7. На недостатки, возникшие вследствие эксплуатации неисправного инструмента. 8. При попытках проведения не уполномоченными лицами или организациями технического обслуживания, регулировок и ремонта инструмента.

9. При наличии механических повреждений, дефектов, вызванных действием агрессивных сред и высоких температур, повышенной влажности, коррозией, вызванных сильным загрязнением, попаданием в инструмент инородных тел, воды и грязи. Механические повреждения (трещины, сколы, повреждение шнуров электропитания и т.д.)

10. При неисправностях, возникших вследствие перегрузки, а также вследствие несоответствия технических параметров инструмента и питающей электросети.

11. При неисправностях, возникших вследствие естественного или эксплуатационного износа деталей (источников питания, ламп, стволос, направляющих роликов, ведущих звездочек, ручных стартеров, шестерней привода масляных насосов, храповых колес и механизмов, фильтров, лент тормоза, барабанов и шнуров стартера, пружин и колодок сцепления); быстро изнашивающихся деталей и комплектующих (угловых шток, свечей зажигания, приводных ремней и колес, резиновых уплотнителей, смазки, защитных кожухов, поджигающих электродов, термолар; сменных приспособлений (пилы, ножей, дисков, гаек и фланцев крепления, триммерных головок, шин и цепей, звездочек, форсунок, болтов, сварочных наконечников, шлангов, пистолетов и насадок для моек ВД).

12. На профилактическое обслуживание (регулировка, чистка, смазка, промывка и прочий уход) и расходные материалы.

13. В случае замены или потери каких-либо деталей.

14. Неисправности инструмента, возникшие вследствие использования не оригинальных запасных частей и комплектующих «HansKopfer».

Изготовитель оставляет за собой право по его единственному усмотрению расширить свои гарантийные обязательства по сравнению с требованиями законодательства и обязательствами, указанными в настоящем документе.

Замена неисправных деталей инструмента в период гарантийного срока не устанавливает нового гарантийного срока на инструмент или на замененные детали.

Изготовитель ограничивает ответственность по настоящей гарантии указанными в настоящем документе обязательствами, если иное не определено законом.

Инструмент предоставляется в ремонт в чистом виде, в комплекте с рабочими сменными приспособлениями и элементами их крепления, а также с информацией, какой тип масла был залит в бензоинструмент в процессе эксплуатации (минеральное или синтетическое).

При заключении договора купли-продажи инструмента, указанного в настоящем гарантийном талоне. **Покупатель был ознакомлен:**

1. С обозначением стандартов, обязательных требованиям которых должен соответствовать инструмент.

2. С сертификатом соответствия на инструмент.

3. С гарантийным сроком, сроком службы, сроком годности и моторесурсом на инструмент, а также со сведениями о необходимых действиях Покупателя

4. Дұрыс дайындалмаған немесе сапасыз отын қоспасын қолдану нәтижесінде пайда болған бензин құралдарының ақаулары мен зақымдануларына.

5. Құралдың мәлімделген қасиеттерінен оның құндылығы мен мақсатына қарай пайдалану мүмкіндігіне әсер етпейтін шамалы ауытқу.

6. Қалыпты тозу, бөлшектер, компонентер және ауыстырылатын құрылғылардың салдарынан істен шыққан кемшіліктерге.

7. Ақаулы құралды пайдалану салдарынан туындаған кемшіліктерге.

8. Уәкілетті емес тұлғалар немесе ұйымдар құралға техникалық қызмет көрсету, реттеу және жөндеу жүргізуге әрекет жасаған кезде.

9. Агрессивті орта мен жоғары температураның әсерінен, жоғары ылғалдылықтан, қатты ластанудан, құралға бөгде заттардың, су мен кірден туындаған коррозиядан туындаған механикалық зақымданулар, ақаулар болған кезде. Механикалық зақымданулар (жарықтар, чиптер, электр сымдарының зақымдануы және т. б.)

10. Шамадан тыс жүктеме салдарынан, сондай-ақ құрал мен қоректендіруші электр желісінің техникалық параметрлерінің сәйкес келмеуінен туындаған ақаулар кезінде.

11. Бөлшектердің (қоректендіру кездері, шамдар, оқпандар, бағыттаушы ролликтер, жетекші жұлдызшалар, қол стартерлер, май сорғылары жетегінің тісті доңғалақтары мен механизмдері, сүзгілер, тегістас таспалары, стартер барабандары мен баулары, серіппелер мен ілнісү қалыптары); тез тозатын бөлшектер мен жинақтаушылар (көмір шетқалары, оталдыру бөлелері, жетек белдіктері мен дөңгелектері, резеңке тығыздағыштар, майлау материалдары, қорғаныш қаптамалары, тұтанатын электродртар, термоларалар) табиғи немесе пайдалану тозуынан туындаған ақаулар кезінде; ауыстырмалы бұйымдар (егейіштер, пышақтар, дискілер, гайкалар және бекіту ернеменектер), триммерлі бастиктер, шиналар мен шынжырлар, жұлдызшалар, бүрікіштер, болттар, дәнекерлеу ұштықтары, құбыршектер, тапаншалар және ВД жуғыштарына арналған саптамалар).

12. Алдын алу бойынша қызмет көрсетуге (реттеу, тазалау, майлау, жуу және басқа да күтім) және шығыс материалдарына.

13. Кез келген бөлшектерді ауыстыру немесе жоғалту жағдайында.

14. Түпнұсқа емес қосалқы бөлшектер мен «HansKopfer» компонентері пайдалану нәтижесінде пайда болған құралдың ақаулары.

Дайындаушы өзінің жалғыз қалауы бойынша заңнама талаптарымен және осы құжатта көрсетілген міндеттемелермен салыстырғанда өзінің кепілдік міндеттемелерін кеңейту құқығын өзіне қалдырады.

Кепілдік мерзімі кезеңінде құралдың ақаулы бөлшектерін ауыстыру құралға немесе ауыстырылған бөлшектерге жаңа кепілдік мерзімін белгілемейді.

Егер заңда өзгеше белгіленбесе, дайындаушы осы құжатта көрсетілген міндеттемелермен осы кепілдік бойынша жауапкершілікті шектейді.

Құрал жөндеуге таза түрде, жұмыс ауыстырмалы құрылғылармен және оларды бекіту элементтерімен жиынтықта, сондай-ақ пайдалану процесінде (минералды немесе синтетикалық) бензозқұралға майдың қандай түрі құйылғаны туралы ақпаратпен ұсынылады.

Осы кепілдік талонда көрсетілген құралды сатып алу-сату шартын жасасу кезінде Сатып алушы таныстырылды:

1. Құрал міндетті талаптарға сәйкес келуі керек стандарттарды белгілеу.

2. Құралға сәйкестік сертификатымен.

3. Кепілдік мерзімі, қызмет мерзімі, жарамдылық мерзімі және құралға арналған моторы, сондай-ақ көрсетілген мерзімдер өткеннен кейін Сатып алушының қажетті іс-әрекеттері және мұндай іс-әрекеттер орындалмаған жағдайда ықтимал салдарлары туралы мәліметтер, егер тауар көрсетілген

по истечении указанных сроков и возможных последствий в случае невыполнения таких действий, если товар по истечении указанных сроков представляет опасность для жизни, здоровья и имущества потребителя или окружающих, или становится непригодным для использования по назначению.

4. С правилами эффективной и безопасной эксплуатации, хранения, транспортировки и утилизации приобретаемого инструмента. Данные правила Покупателю понятны.

Покупатель обязуется ознакомить с этими правилами лиц, которые будут непосредственно эксплуатировать приобретаемый товар.

При заключении договора купли-продажи инструмента, указанного в настоящем гарантийном талоне Покупатель признал, что приобретаемый им инструмент соответствует конкретным целям, для которых приобретается данный инструмент, а также соответствует стандартным требованиям, предъявляемым к товару такого рода и пригоден для использования по назначению.

При заключении договора купли-продажи инструмента, указанного в настоящем гарантийном талоне, продавец передал, а Покупатель получил руководство по эксплуатации и гарантийный талон на приобретаемый товар на русском языке.

Товар получен в исправном состоянии в полной комплектации, указанной в руководстве по эксплуатации (инструкции), проверен продавцом в моем присутствии и мной лично. На момент продажи видимых повреждений не обнаружено (царапины, вмятины, трещины на корпусе и прочие внешние недостатки).

Претензий по качеству и работоспособности товара не имею. С условиями гарантийного обслуживания ознакомлен и согласен.

мерзімдер өткеннен кейін тұтынушының немесе айналасындағылардың өміріне, денсаулығына және мүлкіне қауіп төндірсе немесе мақсаты бойынша пайдалануға жарамсыз болса.

4. Сатып алынатын құралды тиімді және қауіпсіз пайдалану, сақтау, тасымалдау және кәдеге жарату қағидаларымен. Бұл ережелер сатып алушыға түсінікті. Сатып алушы сатып алынатын тауарды тікелей пайдаланатын адамдарды осы Ережелермен таныстыруға міндеттенеді.

Осы кепілдік талонда көрсетілген құралды сатып алу-сату шартын жасасу кезінде Сатып алушы өзі сатып алатын құрал осы құрал сатып алынатын нақты мақсаттарға сәйкес келетінін, сондай-ақ осындай тауарға қойылатын стандартты талаптарға сәйкес келетінін және мақсаты бойынша пайдалану үшін жарамды екенін мойындады.

Осы кепілдік талонда көрсетілген құралды сатып алу-сату шартын жасасу кезінде сатушы сатып алынатын тауарға орыс тілінде пайдалану жөніндегі нұсқаулықты және кепілдік талонын берді. ал Сатып алушы алды.

Тауар пайдалану жөніндегі нұсқаулықта (нұсқауда) көрсетілген толық жиынтықта жарамды жай-күйде алынды, сатушы менің қатысуыммен және жеке өзім тексердік. Сату кезінде көрінетін зақым табылған жоқ (сызаттар, қиғаштар, корпустың жарықтар және басқа да сыртқы кемшіліктер).

Тауардың сапасы мен жұмысқа қабілеттілігі бойынша наразылығым жоқ. Кепілдік қызмет көрсету шарттарымен таныстым және келісемін.



Подпись владельца/Иесінің қолы _____

ГАРАНТИЙНЫЙ ТАЛОН/КЕПІЛДІК ТАЛОНЫ № _____
Дата продажи/Сату күні _____
Модель/Моделі _____ **HSG1801PRO Аккумуляторный**
Серийный номер/Құралдың сериялық № _____ **Краскораспылитель**
Аккумуляторная серия №/Аккумуляторлардың сериялық № _____
Дата приемки/Қабылдау күні _____
Вид поломки/Сыну түрі _____
Телефон клиента/Клиенттің телефоны _____
Дата возврата клиенту/Клиентке қайтару күні _____
Штамп мастерской/Шеберхананың мөрі _____
Подпись клиента/Клиенттің аты-жөні және қолы _____

ГАРАНТИЙНЫЙ ТАЛОН/КЕПІЛДІК ТАЛОНЫ № _____
Дата продажи/Сату күні _____
Модель/Моделі _____ **HSG1801PRO Аккумуляторный**
Серийный номер/Құралдың сериялық № _____ **Краскораспылитель**
Аккумуляторная серия №/Аккумуляторлардың сериялық № _____
Дата приемки/Қабылдау күні _____
Вид поломки/Сыну түрі _____
Телефон клиента/Клиенттің телефоны _____
Дата возврата клиенту/Клиентке қайтару күні _____
Штамп мастерской/Шеберхананың мөрі _____
Подпись клиента/Клиенттің аты-жөні және қолы _____

ГАРАНТИЙНЫЙ ТАЛОН/КЕПІЛДІК ТАЛОНЫ № _____
Дата продажи/Сату күні _____
Модель/Моделі _____ **HSG1801PRO Аккумуляторный**
Серийный номер/Құралдың сериялық № _____ **Краскораспылитель**
Аккумуляторная серия №/Аккумуляторлардың сериялық № _____
Дата приемки/Қабылдау күні _____
Вид поломки/Сыну түрі _____
Телефон клиента/Клиенттің телефоны _____
Дата возврата клиенту/Клиентке қайтару күні _____
Штамп мастерской/Шеберхананың мөрі _____
Подпись клиента/Клиенттің аты-жөні және қолы _____

Актуальная информация об Авторизованных

Сервисных Центрах размещена на/Авторландырылған Сервис орталықтары туралы өзекті ақпарат орналастырылған:

<http://hanskopper.ru/service/>

Или по телефонам/Немесе телефондар бойынша:

Для Москвы и области/Мәскеу мен Облыс үшін **+7 (495) 627-57-97**

Для всех регионов и других стран/барлық аймақтар және басқа елдер үшін
+7 (800) 775-50-60

Актуальная информация об Авторизованных

Сервисных Центрах размещена на/Авторландырылған Сервис орталықтары туралы өзекті ақпарат орналастырылған:

<http://hanskopper.ru/service/>

Или по телефонам/Немесе телефондар бойынша:

Для Москвы и области/Мәскеу мен Облыс үшін **+7 (495) 627-57-97**

Для всех регионов и других стран/барлық аймақтар және басқа елдер үшін
+7 (800) 775-50-60

Актуальная информация об Авторизованных

Сервисных Центрах размещена на/Авторландырылған Сервис орталықтары туралы өзекті ақпарат орналастырылған:

<http://hanskopper.ru/service/>

Или по телефонам/Немесе телефондар бойынша:

Для Москвы и области/Мәскеу мен Облыс үшін **+7 (495) 627-57-97**

Для всех регионов и других стран/барлық аймақтар және басқа елдер үшін
+7 (800) 775-50-60

ГАРАНТИЙНЫЙ ТАЛОН/КЕПІЛДІК ТАЛОНЫ № _____
Дата продажи/Сату күні _____
Модель/Моделі **HSG1801PRO Аккумуляторный**
Серийный номер/Құралдың сери́ялық № _____
Аккумуляторная серия №/Аккумуляторлардың сериялық № _____
Дата приемки/Қабылдау күні _____
Вид поломки/Сыну түрі _____
Телефон клиента/Клиенттің телефоны _____
Дата возврата клиенту/Клиентке қайтару күні _____
Штамп мастерской/Шеберхананың мөрі _____
Подпись клиента/Клиенттің аты-жөні және қолы _____

ГАРАНТИЙНЫЙ ТАЛОН/КЕПІЛДІК ТАЛОНЫ № _____
Дата продажи/Сату күні _____
Модель/Моделі **HSG1801PRO Аккумуляторный**
Серийный номер/Құралдың сери́ялық № _____
Аккумуляторная серия №/Аккумуляторлардың сериялық № _____
Дата приемки/Қабылдау күні _____
Вид поломки/Сыну түрі _____
Телефон клиента/Клиенттің телефоны _____
Дата возврата клиенту/Клиентке қайтару күні _____
Штамп мастерской/Шеберхананың мөрі _____
Подпись клиента/Клиенттің аты-жөні және қолы _____

ГАРАНТИЙНЫЙ ТАЛОН/КЕПІЛДІК ТАЛОНЫ № _____
Дата продажи/Сату күні _____
Модель/Моделі **HSG1801PRO Аккумуляторный**
Серийный номер/Құралдың сери́ялық № _____
Аккумуляторная серия №/Аккумуляторлардың сериялық № _____
Дата приемки/Қабылдау күні _____
Вид поломки/Сыну түрі _____
Телефон клиента/Клиенттің телефоны _____
Дата возврата клиенту/Клиентке қайтару күні _____
Штамп мастерской/Шеберхананың мөрі _____
Подпись клиента/Клиенттің аты-жөні және қолы _____

Актуальная информация об Авторизованных

Сервисных Центрах размещена на/Авторландырылған Сервис орталықтары туралы өзекті ақпарат орналастырылған:

<http://hanskopper.ru/service/>

Или по телефонам/Немесе телефондар бойынша:

Для Москвы и области/Мәскеу мен Облыс үшін **+7 (495) 627-57-97**

Для всех регионов и других стран/барлық аймақтар және басқа елдер үшін
+7 (800) 775-50-60

Актуальная информация об Авторизованных

Сервисных Центрах размещена на/Авторландырылған Сервис орталықтары туралы өзекті ақпарат орналастырылған:

<http://hanskopper.ru/service/>

Или по телефонам/Немесе телефондар бойынша:

Для Москвы и области/Мәскеу мен Облыс үшін **+7 (495) 627-57-97**

Для всех регионов и других стран/барлық аймақтар және басқа елдер үшін
+7 (800) 775-50-60

Актуальная информация об Авторизованных

Сервисных Центрах размещена на/Авторландырылған Сервис орталықтары туралы өзекті ақпарат орналастырылған:

<http://hanskopper.ru/service/>

Или по телефонам/Немесе телефондар бойынша:

Для Москвы и области/Мәскеу мен Облыс үшін **+7 (495) 627-57-97**

Для всех регионов и других стран/барлық аймақтар және басқа елдер үшін
+7 (800) 775-50-60



hanskonner®

инструмент, в который верим

[Ханс Кённер]